

**Miele**

## ランドリー機器カタログ

2020 Spring

Miele. Immer Besser.



洗濯機及び衣類乾燥機を廃棄する場合は、家電リサイクル法に基づく収集・運搬料金、再商品化等料金（リサイクル料金）が必要となります。

# Mieleのランドリーケア

## もくじ

Mieleの世界へようこそ	04
企業理念	06
Miele@home (WI・TIに対応)	12
Miele@mobileアプリ(WI・TIに対応)	13
設置オプション	16
デザイン	18
省エネルギーへの取り組み	22
W1洗濯機	24
T1衣類乾燥機	44
WT1洗濯乾燥機	72
アクセサリ品	86
洗剤・お手入れ剤	92
消費データ	110
設置上の注意	112







# Mieleの世界へようこそ

## IMMER BETTER (常により良いものを) – 私たちの約束

私たちの曾祖父がMieleを創立した時、成功のためには必ず競合他社から抜きこんでいなければなりません。それには、「他よりも安い」か「他よりも良い」かのどちらかの選択しかなく、両方とも同時にはあり得ませんでした。

曾祖父たちは「他よりも良い」ことを選択しました。

非常に多くの最高賞やテスト結果の表彰によって、Mieleが120年に渡って「常により良いものを」という約束を更新し続けてきたということが証明されています。しかしながら私たちは、世界中の何百万人というお客様にご満足いただいているということこそが、最も重要な証明だと考えております。

この成功の中心には、株式市場ではしばしば起こり得る短期的利益によって導かれるビジネスではなく、何世代も続くファミリーカンパニーならではの、価値と目標の継続があるのです。

この継続により、Mieleは1899年以来、最高品質の製品とドイツのエンジニアリングを具現化してきたのです。

Mieleはまた、セールスパートナー、顧客、取引先、従業員そして隣人の皆様に対して、尊敬、公平、互いの尊重を同等に表しています。Miele製品を購入することは、環境負荷低減を選択することにつながります。私たちは電力、水、洗剤の消費量やお客様のコスト、時間を必要最低限に抑える最新のスタンダードを導入した製品づくりと、資源に最大限負荷をかけない製造方法を用いて、環境負荷低減を確実にしています\*

Mieleの代表取締役、4代目の共同オーナーとして、私たちは今後もこの誓いを守っていくことをお約束いたします。

*Markus Miele Reinhard Zinkann*

Dr. Markus Miele

Dr. Reinhard Zinkann



\*ミエのサステナビリティレポート(英語・独語)は、[www.miele-sustainability.com](http://www.miele-sustainability.com) でご覧いただけます。



# IMMER BESSER - 常により良いものを 企業理念



ミーレのサステナビリティレポート(英語・ドイツ語)は、  
[www.miele-sustainability.com](http://www.miele-sustainability.com) でご覧いただけます。

**Miele製品を選択する正当な理由は多々あります。その中の6つをご紹介します。**

1899年の創業以来、Mieleは「常により良いものを(Immer besser)」という理念に忠実であり続けています。つまり、私たちは最善を尽くして競合他社よりも「常により良く」、そして現状の自分たちよりも「常により良く」なろうとしています。

## Mieleの品質

120年に渡り、「Mieleは信頼できる、製品は頼りになる」とことわざのように言われてきました。私たちは、洗濯機、乾燥機、食器洗い機やオープンといった自社製品を、20年間の使用を想定したテストを行うただひとつのメーカーです。

「一度Mieleを使ったら、ずっとMieleに」。世界各国のお客様はMieleにこだわり続け、友人・知人の方々に薦めてくださるのです。将来においても、私たちは製品の信頼性・耐久性において、どんな妥協も受け入れないことをお約束いたします。



# Miele



## Mieleのテクノロジー

Miele製品は、最小限のエネルギー消費で素晴らしい結果をもたらします。洗濯物やお部屋、食器の衛生的で優しいケアだけでなく、極上の美味しいお料理が魔法のように出来る時も同様です。

鍵となるのはMieleならではの豊富な革新的な特長で、世界各国で実施されている様々な製品テストで幾度となく最高点を得ていることが、その卓越性を証明しています。



## Mieleの操作性

従来式のダイヤル式スイッチでも、センサーコントロールでも、またはスマートフォンのような高解像度のタッチディスプレイでも、Mieleの操作は楽しく簡単。ランドリー機器やキッチン機器には、便利で頼れる自動プログラムや、毎回思い通りの仕上がりに導く優れた機能を備えています。

暮らしをもっと快適にするために、Mieleをお選びください。





### Mieleのデザイン

Mieleはすっきりとしたラインと時代を超えたエレガントさにこだわっています。デザインや色のオプションに一貫性があり、多種多様なインテリアデザインやキッチンキャビネットの前面にぴったり合う、ビルトインキッチン機器製品群を取り揃えているところは、Mieleの他にはありません。違う種類の製品同士でも組み合わせた時に機器のデザインが調和するために細心の注意を払っています。どのようなスタイルのキッチンでも、Mieleならぴったりとマッチします。



### Mieleのサービス

Mieleをご利用いただくお客様には、ドイツ家電業界で何年にも渡って最高評価を受けている弊社の迅速で効率的なアフターサービスをご享受いただけます。機器の詳しい使い方でも、専門家による機器のクリーニングでも、喜んでお宅にお伺いたします。いつでもお客様のお力になることをお約束いたします。



### Miele ブランド

多くの国で、Mieleは憧れの家電ブランドとして選んでいただいております。本国ドイツの市場では、全製品カテゴリーの中で、2013年度の「史上最高のブランド」に選出されました。そしてこのようなブランドを所有されているユーザー像について、多くのことが調査を通して明らかになっています。例えば、Mieleのユーザーは、家電製品について、性能、使いやすさ、デザイン、環境への配慮について高い期待を持っているということ。また、Mieleを購入されるお客様は品質へのこだわりが高く、独自のスタイルを確立されていること、などです。

# Mieleの品質



最高水準の品質、理想的な仕上がり、そして非常に高い効率性を同時に実現しています。製品の製造と素材に対する最高レベルの基準は、Mieleの企業理念「Immer besser (常により良いものを)」に基づいています。



## 長くお使いいただくためのMiele品質

Mieleは最高レベルの品質基準を満たすため開発段階で徹底的な耐久試験を実施しています。例えば洗濯機は1万時間以上の洗濯を行うことを想定したテストで、約5,000通りのプログラムの組み合わせが含まれます。



#### エナメル塗装のフロントパネル

Mieleは、すべての洗濯機、衣類乾燥機、洗濯乾燥機にエナメル塗装のフロントパネルを採用しています。高品質のエナメルは、傷、酸、腐食、およびアルカリに強く、お手入れが楽で、色あせにも耐性があります。



#### ステンレス製外ドラム

ステンレスの外ドラムは堅牢で、清潔に保つことができます。外ドラムはショックアブソーバーと4本のサスペンションスプリングで支えられ、铸铁製のおもりの重みで固定されているので、洗濯による損耗を最小限に抑え、防音性と耐久性を最大限に高めます。



#### 铸铁製のベアリングとカウンターウェイト

最高水準の素材と製造により、すべてのMiele洗濯機および洗濯乾燥機において、損耗の少なさと安定性の高さを実現しています。



#### お手入れ簡単な熱交換器

Mieleのヒートポンプ式衣類乾燥機の熱交換器は、効果的なフィルターシステムによって保護されているので、お手入れがとても簡単です。また、耐用期間中にわたり、エネルギー消費量が低い状態で維持されます。

# Miele@homeによる家庭用機器のネットワーク化

Miele@homeの特長 (W1洗濯機、T1衣類乾燥機に搭載)



自宅にいても、外出先でも、家庭用機器には信頼性が求められます。機器をネットワークでつなぐことにより、自宅の快適さと安全性を改善するための新しい可能性を得ることができます。家庭用機器のネットワーク化に関して、Mieleでは、ユーザー様の潜在的利益と便りを最も重視しています。モバイルコントロールや新しい接続技術を含め、家庭用に開発された機能により、お客様が思い通りの日常生活を効率的かつサステナブルに送ることのできる自由とサポートを実現するシステムを提供します (Miele@home)。

## WiFiConn@ct

ご家庭のWiFiルーターに直接接続することによる個々のMiele家庭用機器のネットワーク化。

# Miele@mobileアプリ\*

Miele@mobileアプリの特長 (W1洗濯機・T1衣類乾燥機に搭載)

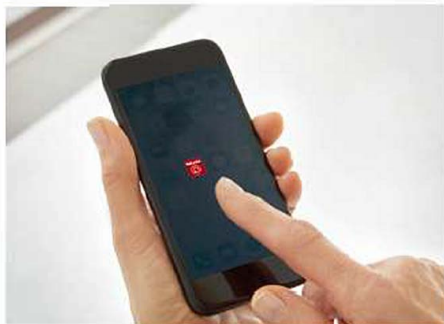

Miele@mobileアプリには、お使いの機器に最高の結果を達成させるよう、モニタリングや操作できる機能が幅広く用意されています。



## MobileControl(モバイルコントロール)

MobileControl機能を利用することで、外出中でも洗濯機や衣類乾燥機のプログラムを選択できます。



## アシスタント機能

対話型のアシスタント機能は、洗濯や乾燥に最適なプログラムを推奨してくれます。これにより、いつでも満足のいく結果が得られます。



\* モバイルデバイスで使用可能。最新のAndroid/iOS対応バージョンは、Google Play/App Storeでご確認ください。

# どのタイプの製品をご希望ですか？

お選びいただけるランドリー機器の製品タイプは以下の通りです。

## Mieleの洗濯機・洗濯乾燥機



### 洗濯機

Mieleの洗濯機は、洗濯物の出し入れを前面から行うフロントローダー式で、機器の操作も非常に楽です。さまざまな設置方法（2段積み、ビルトインなど）に対応しているので、お好みの場所に合わせて設置いただけます。



### 洗濯乾燥機

洗濯乾燥機は、高機能的かつ高品質の洗濯機とコンデンサ式衣類乾燥機の機能を兼ね備えています。2台の機器を設置するのに十分なスペースがない場合に最適なソリューションです。

## Mieleの衣類乾燥機



### ヒートポンプ式衣類乾燥機

Mieleのエネルギー効率が非常に高いヒートポンプ式衣類乾燥機には、従来のコンデンサ式衣類乾燥機と同様の利便性と柔軟性があります。しかも、電力消費量を最大50%削減できるので非常に経済的です。



MIELE WTD

wash dry

# どのような設置方法をご希望ですか？

ここに示された設置オプションは、洗濯機と乾燥機の正しい組み合わせを選ぶ際に役立ちます。



## 洗濯機-乾燥機の2段積み

2台の機器を横に並べて設置するスペースがない場合、Mieleの多くの洗濯機と乾燥機は2段積みにして使用することができます。この設置では、洗濯機が常に乾燥機の下に設置されます。

Mieleは、2台の機器を安定して積み重ねるためのスタッキングキットをご用意しています。中でもWTV 511は実用的な引き出しがついており、小物などの収納が可能です。また、乾燥機に洗濯物を出し入れしている時に洗濯物を一時的に置く場所としても便利です。

このトピックの詳細は、「アクセサリ品」の章をご参照ください。

※画像は日本仕様とは異なります。





### 並列置き (サイドバイサイド)

技術的にもデザインのにも、Mieleの洗濯機と衣類乾燥機はぴったりとマッチしています。2台の機器を横に並べて設置できるので、洗い終わった洗濯物を乾燥機に簡単に移すことができます。洗濯機は向かって右側、衣類乾燥機は左側に設置します。ドアが観音開きとなり、洗濯物を洗濯機から衣類乾燥機へとスムーズに素早く移すことができます。



### スロットイン

Mieleのすべてのランドリー機器は、開口寸法高さ85 cm以上のカウンターの下にスロットインできます。この設置方法では、機器の天板を取り外す必要はありません。正面垂直の操作パネルを備えたモデルは、特にこの設置タイプに適しています。



### ビルトイン

正面垂直の操作パネルを備えたモデルは、カウンター下の最大設置高さが82-85cmである場合に、ビルトイン設置できます。この場合、機器の天板を取り外して、専用のビルトインカバー (UBS W1/GまたはUBS T1/G) と交換します。

※画像は日本仕様とは異なります。

# Mieleのデザイン

W1およびT1



Miele製品を購入する際には、優れた技術と魅力的なデザインのどちらを取るかで迷う必要はありません。Miele製品は、どちらも兼ね備えています。

(画像は日本仕様とは異なります)。



### クロムリングのドア

W1とT1は、クロムリングのドアが目を引く伝統的なデザインで、乾燥機にも窓があります。操作パネルは正面垂直です。

# W1・T1のユーザーインターフェース

## 操作コンセプト

論理的かつ直感的に構成された、MieleのW1洗濯機・T1乾燥機のインターフェース：洗濯プログラムや乾燥プログラム用の便利なセレクターダイヤル、追加機能用のわかりやすく簡単なセンサーボタン。使用頻度の高い設定は保存しておけるので、プログラムを迅速かつ簡単に開始できます。

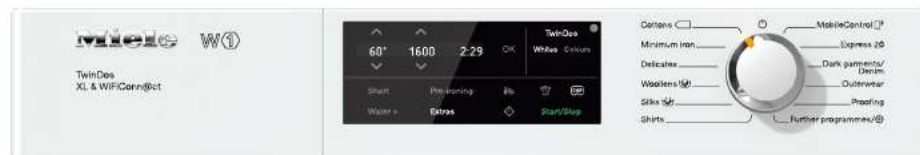

### ComfortSensor (コンフォートセンサー) /W1

素早く、直感的：1行ディスプレイとセンサーコントロールを使ってオプションをダイレクトに選択。上の画像はW1。

Mieleではさまざまな製品カテゴリーにおいて、いろいろなバージョンのユーザーインターフェースをご用意しておりますが、統一感のあるデザインで、美しい組み合わせが可能です。



### ComfortSensor (コンフォートセンサー) /T1

左のW1のインターフェースと同じく、1行ディスプレイとセンサーコントロールを使ってオプションをダイレクトに選択。上の画像はT1。

# 省エネルギーへの取り組み

## 効率性と持続性

環境への責任を果たすことは、120年以上にわたるMieleの伝統です。自然環境は私たちが生存するための土台であり、保護する必要があります。そのためには、材料選びに始まり、効率的な生産を行い、寿命を終えた機器を環境に負荷の少ない方法でリサイクルすることが重要です。

Mieleの研究者たちは、省エネの方法を探すことに時間と労力を費やしています。Mieleが世界中で販売している洗濯機全種は、ヨーロッパにおけるエネルギー効率クラスの最高レベルであるA+++を軽々と達成しています。

Mieleの新しい洗濯機により、これまで以上に電気や水を節約できます。

W1 すべてのモデル  
A+++以上

# T1 すべてのモデル A++以上

## 経済的で環境に優しい乾燥

過去15年間に、Mieleは、ランドリーケアの先駆者として、衣類乾燥機の消費電力を60%削減しました。これが、ヒートポンプ技術を採用したT1世代のすべての衣類乾燥機が、すでにヨーロッパ規格のエネルギー効率クラスA++以上を達成している理由です。MieleのT1衣類乾燥機 TCJ680 WPはヨーロッパ規格の最上レベルであるエネルギー効率クラスA+++を達成しています。

新次元の理想的な清潔さ  
Miele W1 洗濯機









[www.hohenstein.com](http://www.hohenstein.com)

HOHENSTEIN  
INSTITUTE

# Tested QUALITY

**AUTOMATIC  
2-PHASE  
DOSING SYSTEM**

- › Stain removal\*
- › Degree of whiteness\*
- › Anti-greying\*
- › Dosing accuracy\*

TEST NO: HL 13.2.10991

\* using Miele UltraPhase 1 and 2 detergents

# TwinDos (ツインドス)

## 最適な液体洗剤システム



TwinDos機能を搭載した洗濯機をご購入いただくと、UltraPhase1のカートリッジ洗剤4本とUltraPhase2のカートリッジ洗剤3本\*を進呈いたします。

—総額は約25,000円(税抜)相当です。詳細はMiele公式HPでご確認ください。

また、粉末のような別のタイプの洗剤をご使用になりたい場合でも、問題ありません。従来通り、粉末洗剤を洗剤投入ケースに入れるだけです。

### 洗剤を30%節約<sup>2)</sup>

正確な洗剤投入を手動で行うことは非常に難しいことです。Mieleの自動投入機能では洗剤を30%節約できることが、ドイツのフライブルクにある生態学研究所Öko-Institut e.V.で認定されています。

### Exclusive to Miele TwinDos (ツインドス)<sup>1)</sup>

適切な量の洗剤を投入するには、衣類の種類、洗濯物の量、および汚れ度合いをすべて考慮する必要があります。Mieleはこのような面倒な作業をお客様に代わって行います。

TwinDos機能を利用した場合、2つの洗剤カートリッジを洗濯機に格納でき、ボタン一つで最適な量の洗剤が投入されます。

理想的な洗い上がりのために、Miele独自の2段階自動投入カートリッジ洗剤UltraPhase (ウルトラフェーズ) 1と2をご使用ください。TwinDosは、洗濯中の適切なタイミングでこの2つの洗剤を自動投入します。これにより、普段の洗濯物も、華やかな色物や真っ白なテキスタイルも、最適な洗い上がりになります。



\* 機器にはUltraPhase 1とUltraPhase 2のカートリッジが各1本付属します。同封のクーポンを使用することで追加のカートリッジを入手できます。

<sup>1)</sup> 特許: EP 2 784 205

<sup>2)</sup> 2013年9月6日の生態学研究所Öko-Institut e.V.によるテスト結果報告書に基づく: TwinDos (ツインドス) 機能による洗濯機への洗剤自動投入によるエネルギーの節約

# UltraPhase (ウルトラフェーズ) 1と2

## 最適な2段階液体カートリッジ洗剤



ドイツのホーエンシュタイン試験機関が、MieleのUltraPhase1とUltraPhase2を使用して、2段階自動投入システムの特徴をテストしました。それにより、しみの除去や、白さ度合い、グレー化防止効果、および洗剤投入精度の点で、優れた洗浄性能が確認されました。

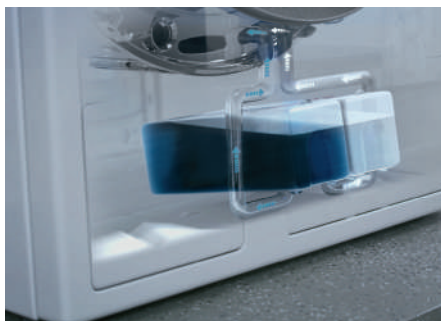

Mieleの2段階システムは、他の成分を破壊する漂白剤を含まない従来の液体洗剤よりも洗浄性能が高いことがわかりました。UltraPhase1と2は別々に格納および投入されるため、TwinDosシステムに漂白剤を追加することが可能になります。UltraPhase1の有効成分により、汚れが分解され、油脂、たんぱく質、でんぷん質などのしみが除去されます。



UltraPhase2によって、洗濯プロセスの適切なタイミングで漂白剤が追加され、コーヒー、紅茶、フルーツジュース、赤ワインなどのしつこいしみが除去されます。



Ultra  
Phase 1

1

Miele

Ultra  
Phase 2

2

Miele

# CapDosing (キャップドージング)

特別なお手入れ向けの理想的なカプセル



## **Exclusive to Miele** CapDosing (キャップドージング) ①

ウール素材やスポーツウェアのような、特別なお手入れが必要な洗濯物も、手間をかけずにきれいに洗濯してみたいと思いませんか？ それなら、Mieleのカプセル洗剤 (Miele Caps) をご利用ください。1回分ずつ小分けされたカプセルを洗剤投入ケースにある柔軟剤用の仕切りにセットするだけです。Miele洗濯機が自動かつ適切なタイミングで、カプセルの中身を投入します。



#### 4種類のMieleカプセル洗剤

- 2種類の使用目的別洗剤（スポーツウェア、ウール）
- 柔軟剤（アクア）
- しみ抜き剤（ブースター）

<sup>1)</sup> 特許：EP 2 365 120

# どんな便利機能をお望みですか？

## Miele W1洗濯機の主な特長



**Exclusive to Miele** TwinDos (ツインドス)<sup>1)</sup>  
ボタンを押すだけで機能する理想的な液体洗剤投入システム。

TwinDosの自動投入は実用的なだけでなく、理想的な洗い上がりを実現：UltraPhase 1と2を一緒にお使いいただくことで、機器は理想的な液体洗剤投入システムを提供します。TwinDosはUltraPhase 1と2をプログラム実行中の最適なタイミングで投入するため、理想的な洗い上がりになります。また、正確に洗剤投入を行うため、手動での投入と比べて約30%の洗剤を節約できます。

TwinDos機能搭載洗濯機をご購入いただくと、UltraPhase1カートリッジ洗剤4本とUltraPhase2カートリッジ洗剤3本を進呈いたします。\*

—約25,000円相当です。詳細は、Miele公式HPでご確認ください。





**Exclusive  
to Miele**

**CapDosing (キャップドージング)<sup>3)</sup>**

1回分に小分けされた特別洗剤、柔軟剤やしみ抜き剤を投入します。



**Exclusive  
to Miele**

**ハニカムドラム**

優しいケア：ハニカムドラムの造形された表面処理によって、衣類が薄い水の膜の上を滑るように動きます。

\* 機器にはUltraPhase 1とUltraPhase 2ズ2のカートリッジが各1本付属します。同封のクーポンを使用することで追加のカートリッジを入手できます。

1) 特許：EP 2 784 205

3) 特許：EP 2 365 120

※画像は日本仕様と異なる場合があります。

# どんな追加機能をお望みですか？

## Miele W1洗濯機のおその他の特徴と機能



**Exclusive to Miele** プレアイロニング  
アイロン掛けの必要性を50%削減 - 洗濯プログラム後にしわを伸ばします。



**Exclusive to Miele** しみ抜きオプション<sup>2)</sup>  
インテンスブクリーニング：洗濯プロセスがしみ抜きのために調整されます。



**Exclusive to Miele** 長くお使いいただくためのMiele品質  
独自の品質：非常に厳格なテストを実施して、Mieleは特に耐久性に優れた製品を提供しています。



エナメル塗装のフロントパネル  
優れた外観以上の性能：エナメル塗装のフロントパネルは、傷や酸、腐食や色あせに対する耐性があり、お手入れも簡単です。



ProfiEco (プロフィエコ) モーター<sup>3)</sup>  
パワフルなのに経済的：Mieleのプロフィエコモーターは、常に運転音を抑えて、経済的に選択を行います。



多言語対応  
オールラウンダー：日本語はもちろん、ディスプレイに表示される様々な言語から最適なものを選択することで、操作におけるすべての情報をご理解いただけます。



自動容量検知  
インテリジェントな調整：洗濯物の量が少ない場合、それに合わせて自動で水と電力の消費量も少なくします。



EcoFeedback  
消費量表示：電力や水量の消費に関する情報を表示できます。



### エネルギー効率

ヨーロッパ規格では最上位クラスの性能：最高水準のエネルギー効率A+++（10%）で、優れた洗い上がりと短い洗濯時間を実現。



### スタート予約タイマーと残時間表示

予定通りに：普段の予定に合わせて、ちょうど良い時間にスタートするように設定できます。



### ウォータープルーフシステム (WPS)

二重の安全性：水漏れが発生した場合、2重の電磁弁によって水道栓で直接給水をストップします。

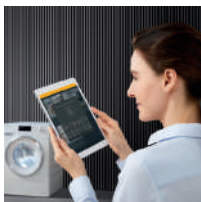

### WiFiConn@ct

WiFi接続：シンプルなワイヤレス接続によるスマートなランドリーケア。

② 特許：EP 2 228 479    ③ 特許：EP 2 840 679  
※画像は日本仕様と異なる場合があります。

# どの洗濯プログラムがあなたにとって重要ですか？

## 特別なファブリックのための特別プログラム



**Exclusive to Miele** 自動プラス  
複数の種類を含む洗濯物：コットンとミニマムアイロンプログラムに適した素材を一緒に。



デリケート  
優しく丁寧に：この特別なプログラムを選択すると、合成繊維の型崩れを防ぎ、見た目を良好に保ちます。



カーテン  
申し分のない洗い上がり：自動予備洗いは、しっかりとした洗濯サイクルの前にほこりや汚れを除去します。



羽毛製品  
ふかふか：羽毛が詰められているジャケットや羽毛布団などのアイテムも形が崩れることなく、ふかふかの仕上がりです。MieleのW1洗濯機は、「ダウン」や「羽毛布団」プログラムを搭載しています。



濃い色の衣類/デニム  
色落ちを抑えます：このプログラムは色を維持し、見た目の良くない色落ちやしわを抑えて洗います。



**Exclusive to Miele** エクスプレス20<sup>1)</sup>  
素早くきれいに：軽い汚れの衣類や少なめの洗濯物を短時間で洗濯します。



### 新しい衣類

形状の維持：新しい生地は優しく洗濯されます。この処理は色と形状の保持に役立ちます。



### アウトドア

機能を損なわない優れたケア：高品質アウトドアウェアは、天気に関係なくその機能性を保ちます。



### 枕

快適でフレッシュ：合成繊維の詰め物が入っている大きい枕でも、新品の様な心地よさを取り戻します。

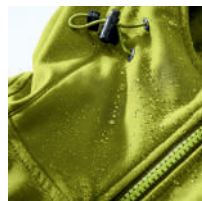

### 撥水加工

最適な撥水加工：マイクロファイバー素材、スキーウェア、テールリネンなどの撥水加工に。乾燥機の熱定着プロセスとの組み合わせにより優れた撥水特性を実現します。  
※別途専用撥水剤が必要です。

# どの洗濯プログラムがあなたにとって重要ですか？

## 特別なファブリックのための特別プログラム



### Shirts (シャツ)

しわを予防：しわがでにくいプログラムで、シャツやブラウスのアイロンかけが非常に楽になります。

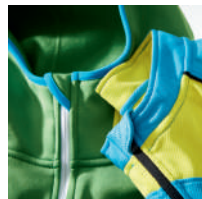

### スポーツウェア

フィットネスプログラム：汗などが染み込んだスポーツウェアもすっきりと洗いあげます。



### シルク

優れたケア：ウールを含まない手洗い可能な素材をきわめて優しく洗いあげて、部分的に乾燥させます。



### ウール

縮みや収縮なし：デリケートなウールは特に優しく扱われるので、品質が維持されます。



# W1洗濯機

## 製品概要



### WCI660 WPS

- 洗濯・脱水容量：9kg ハニカムドラム
- 最大脱水回転数：1,200rpm
- エナメル塗装のフロントパネル
- 操作パネル角度：正面垂直
- 1行ホワイトテキストディスプレイ、残時間表示付き予約タイマー、EcoFeedback
- TwinDos、CapDosing
- WiFiConn@ct、Miele@mobileアプリ、MobileControl、アシスタント機能
- サイズ：W596×D636×H846-854mm
- 定格消費電力：2.2kW  
単相200V 50または60Hz
- 単独置、2段積、ビルトイン、スロットイン



# 用語集

## Miele W1洗濯機

### 自動容量検知

Mieleのすべての洗濯機はインテリジェントな自動容量認識システムを搭載しています。洗濯物容量に合わせて、最適な仕上がりに必要な最低限の水と電気のみを使用します。

### CapDosing (キャップドージング)<sup>3)</sup>

Mieleのカプセル洗剤は、特別プログラムを必要とする洗濯物を処理するのに便利なソリューションです。カプセル洗剤を洗剤投入ケースにある柔軟剤用の仕切りにセットするだけ。機器が洗濯プロセスにおいて、適切なタイミングで自動的にその中身を投入します。2種類の特別洗剤（スポーツウェア、ウールケア）と柔軟剤（アクア）、しみ抜き剤（ブースター）をご用意しています。

### スタート予約タイマーと残時間表示

予約タイマー機能を使うと、希望の時間に洗濯プログラムをスタートさせることができます。割安な電力を使用したい場合などにも便利です。プログラムの開始時刻を15分後から最大24時間後まで設定可能です。ディスプレイには、現在のプログラムの運転時間も表示されません。

### EcoFeedback (エコフィードバック)

MieleのEcoFeedback機能付き洗濯機は、電力消費量と使用水量を確認することができるので、お洗濯にかかる費用を把握することができます。プログラムを開始する前に、選択したプログラムにかかる電力消費

量と使用水量を予測することができます。実際の電力消費量と使用水量は、洗濯アイテムの量によって異なるため、プログラムの終了後に確認することができます。

### エナメル塗装のフロントパネル

Mieleは、すべての洗濯機、乾燥機、および洗濯乾燥機にエナメル塗装のフロントパネルを採用しています。高品質のエナメルは、傷、酸、腐食、およびアルカリに強く、お手入れが楽で、色あせにも耐性があります。これにより、機器の外観が数年たっても、最初の購入時と変わらない状態を保ちます。

### エネルギー効率

Mieleの洗濯機は環境への負荷低減に優れた設計で、ヨーロッパ規格の最高水準を誇ります。必要量の水と電気のみ使用するので、経済的です。

### ハニカムドラム

六角形の蜂の巣状の構造になっているMieleのハニカムドラムは、ドラムと洗濯物の間に水の薄膜を作ります。これにより、洗濯物がドラムの中を滑るように動くので、素材が傷むのを防ぎます。ドラム内壁にあるきれいに磨かれた小さい滑らかな穴は、衣類を傷めず、毛玉や伝線を防ぎます。さらに、ペーパークリップのような異物が排水ポンプに詰まることを防ぎます。

# 用語集

## Miele W1洗濯機

### 多言語対応

お客様の機器には、すべてを理解していただくための情報やヒントを、さまざまな言語で表示することができます。言語メニューからお客様の言語を選択するだけ。これにより、お客様が理解することのできない言語が選択されていた場合でも設定できるようになります。

### プレアイロニング

「プレアイロニング」オプションがアイロンがけの手間を最大50%低減します。洗濯プログラムの最後に、スーミングプログラムを実行します。このプロセス中、洗濯物が高湿度で温かいドラムの中で回転することで、スーミングの効果があります。

### ProfiEco (プロフィエコ) モーター<sup>5)</sup>

MieleのProfiEcoエコモーターは、非常に強力かつ経済性と静音性の面で優れています。モーターは電子制御されるため、カーボンブラシが不要で、摩耗がありません。何年にもわたって、洗濯における効率性と利便性が維持されます。

### しみ抜きオプション<sup>7)</sup>

しみのオプションを選択するとプログラムがしみを落とすよう調整されます。例えば、予備洗いがプログラムに追加され、本洗いが延長されません。

### 長くお使いいただくためのMiele品質

Mieleは最高レベルの品質基準を満たすため、開発段階で徹底的な耐久試験を実施しています。耐久試験では、機器は1万時間の洗濯を要求されます。これには、約5,000通りのプログラムの組み合わせが含まれ、平均サイクル時間が2時間のプログラムを1週間に約5回実行し、それを20年以上続けた場合に相当します。

### TwinDos (ツインドス) <sup>10)</sup>

TwinDosはUltraPhase 1およびUltraPhase 2をプログラム実行中の最適のタイミングで投入するため、理想的な洗い上がりになります。また、TwinDosは正確に投入を行うため、手動で投入するときと比べて30%の洗剤を節約できると、生態学研究所であるÖko Institut e.v. (ドイツ、フライブルク) によって実証済みです。

### ウォータープルーフシステム (WPS)

ウォータープルーフシステム (WPS) の特徴は2層構造の電磁弁が水道栓に直接付いていることです。1つ目の電子弁が故障した場合でも、2つ目の電子弁によって給水を止めます。カバー付き給水ホースにより、高度な安全性が実現します。給水ホースが破損しても、外側のカバーを通じて水が水漏れ検知システムに流れます。また、インテリジェントなセンサー技術により、水漏れが検出された場合、給水が停止します。

## WiFiConn@ct (ワイファイコネクト)

WiFiConn@ctを使うと、WiFiルーターを介して、Mieleの機器をインターネットに接続することができます。お持ちのスマートフォンやPCタブレットを使用して、在宅時、外出時または帰宅時に、機器の状態確認や操作、プログラムに関するアシスタント機能の使用などが可能です。これには、Google PlayまたはApp Storeで無料のMiele@mobileアプリをダウンロードする必要があります。

<sup>3)</sup> 特許：EP 2 365 120

<sup>5)</sup> 特許：EP 2 840 679

<sup>7)</sup> 特許：EP 2 228 49

<sup>10)</sup> 特許：EP 2 784 205

ふんわりと、良い香り  
—乾燥の理想形  
Miele T1衣類乾燥機





# EcoDry (エコドライ) テクノロジー

乾燥機の耐用期間を通して節約が可能



Mieleのヒートポンプ式衣類乾燥機は、品質と耐久性において世界的標準を打ち立てています。EcoDryテクノロジーにより、機器の耐用年数を通してエネルギー消費を抑え、乾燥時間を短縮します。



EcoDryテクノロジーは、機器と見事に調和した特許取得済りのフィルターシステムと、お手入れ簡単な熱交換器によって実現されています。EcoDry搭載システムでは、熱交換器の中に糸くずが付きづらくなっています。一方、EcoDryが搭載されていないシステムの場合、長く使っていると熱交換器の動きが悪くなり、エネルギー消費量が徐々に増え、乾燥時間も徐々に長くなります。EcoDryは、洗濯物と財布に優しい技術です。

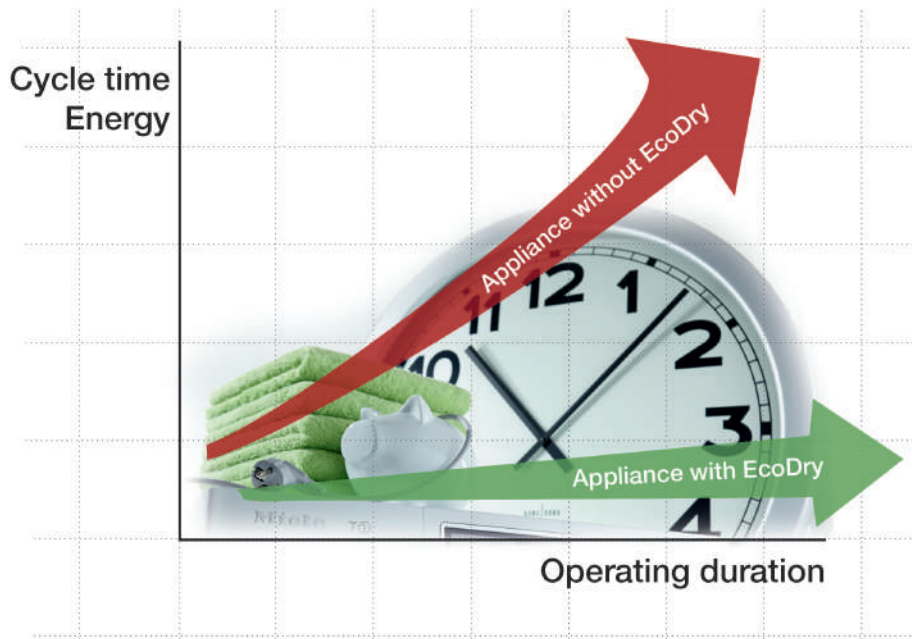

## 短いプログラム時間、少ないエネルギー消費量

MieleのEcoDryテクノロジーにより、機器の耐用期間全体を通じて、乾燥時間が短くなります。EcoDryを搭載していない場合、長く使っていると、熱交換器の中に糸くずが溜まります。すると、ドラム内部の温風量が少なくなり、洗濯物の中の水分が吸収されにくくなります。これにより、希望する乾燥状態になるまでのプログラム時間が長くなります。

また、プログラム時間が長くなると、ヒートポンプをより長く動作させる必要がでるため、電力消費量および電気代が増加します。つまり、長く使っていると、乾燥機のラベルに記載されているエネルギー効率クラス（※ヨーロッパ規格）の基準を満たせなくなります。

# ヨーロッパ高水準の乾燥効率を誇るMieleの衣類乾燥機

湿度を減らしてお客様と家を守る



Mieleヒートポンプ式衣類乾燥機のTCJ680 WPIは、ヨーロッパ規格において一番上である乾燥効率クラスAを達成しています。高効率の乾燥テクノロジーにより、室内に放出される湿気を少なくしています。そして水分の大半は、凝縮されて排水タンクに集められます。乾燥機の乾燥効率クラスが高くなれば、外に放出される水分は少なくなります。

(※画像は日本仕様とは異なります。)



### 快適な部屋の空気のための優れた気密性

Mieleのヒートポンプ式衣類乾燥機は、乾燥中に洗濯物の水分を効率的に凝縮して、空気中に発散される湿気量を少なくしています。リビングと衣類乾燥機設置場所の湿度が低くなることで、天井や壁にカビが形成されるリスクも減少されます。



### 高品質のドア密閉システムが湿気の流出を防ぎます

Miele衣類乾燥機の優れたドア密閉システムは、品質の証しであるだけでなく、高度なレベルの効率性を実現する理由でもあります。Kevlar®ファイバーの特殊なドラムドアシールが申し分のない密閉性を実現します。水分はドアから外部に漏れ出ず、機器の内部にとどまります。



### できる限り短い時間で最適な効率性

Mieleの乾燥テクノロジーは使いやすさを最優先にしています。短い時間で理想的な仕上がりを実現し、さらに乾燥効率クラスAに分類される少量の湿気しか室内の空气中に放出しません。

# ヨーロッパ高水準の乾燥効率を誇るMieleの衣類乾燥機

湿度を減らしてお客様と家を守る



ヨーロッパ規格の乾燥効率クラスAに分類  
Miele衣類乾燥機では、洗濯物からの水分  
が、クラスAレベルの高い効率で凝縮されま  
す。乾燥効率は、乾燥工程前の布地の水分レ  
ベルを、後で排水タンクに集められる水分と  
比較して計算されます。次ページでは、8 kgの  
洗濯物の乾燥サイクルにおける大きな違いを  
説明しています。

(※画像は日本仕様とは異なります。)



#### 乾燥効率クラス B

乾燥プロセス中に約750 mL<sup>2)</sup>の水分が大気中に排出されます。これは、大体小さな水ボトル約3本に値する容量です。

機器を頻繁に使用すると、部屋は1年間で最大150リットルの凝縮水にさらされます。<sup>3)</sup>これはおよそバスタブ一杯分に相当します。



#### 乾燥効率クラス A

この効率クラスでは、500 mL<sup>2)</sup>以下の水、または小さな水ボトル2本分が大気中に排出されます。

<sup>2)</sup> 8 kgの洗濯物を、プログラム開始時に60%の残留水分で乾燥した場合

<sup>3)</sup> 8 kgの洗濯物を、プログラム開始時に60%の残留水分で、1年に200回乾燥した場合

# FragranceDos

フレグランスの調和のとれたバランスを体感

**Exclusive  
to Miele**

うっとりするような香りの洗濯物の仕上げ:

FragranceDos (フレグランスドス) は、乾燥工程中にお好みの香りで衣類を包みます。乾燥機から洗濯物を取り出す時、ふんわりと柔らかいだけでなく、心地よい香りが漂います。

3種類のフレグランスの中から好きなものをお選びください。容器を回すことで香りの強さを調節できます。プログラムを切り替えても、自由に選択できます。お好みの香りの洗濯体験をお楽しみください。

## FragranceDos<sup>2</sup>

乾燥機の手前にある糸くずフィルターホルダーに2つの香りを挿入できるため、2つのお気に入りのフレグランスの間をすばやく切り替えることができ、ご家族内の異なる好みにも対応できます。





FragranceDos<sup>2</sup>機能を備えたT1衣類乾燥機をご購入いただくと、Aqua（アクア）の香りのフラコンを進呈いたします。

# どんな便利機能をお望みですか？

## Miele T1衣類乾燥機の主な特長



**Exclusive  
to Miele**

**EcoDry (エコドライ) テクノロジ**  
ー

MieleのEcoDryテクノロジーは長期間にわたり、低いエネルギー消費量と短い乾燥時間を維持します。特許取得済<sup>1)</sup>のMieleフィルターシステムと、お手入れ簡単な熱交換器の効果的な相互作用によって、糸くずが熱交換器に溜まることを抑え、詰まりや出力の低下が起きにくくなります。

EcoDryにより、Mieleのヒートポンプ式衣類乾燥機は耐用期間を通して、常に経済的に作動します。



**Exclusive  
to Miele**

**FragranceDos (フレグランズド**  
ス)<sup>2)</sup>

五感で感じる爽やかさ：Miele製品を使用すれば、ふんわりと仕上がるだけでなく、洗濯物が爽やかな香りをまといます。



**エネルギー効率**

ヨーロッパ規格において最高水準のA+++  
性能：高効率、卓越した乾燥仕上がり。



#### ヒートポンプテクノロジー

デリケートな洗濯物にも：低温乾燥は経済的で、衣類にとっても優しいです。



#### お手入れ簡単な熱交換器

しっかりと保護：熱交換器はフィルターによって保護されているので、お手入れがとても簡単です。



**Exclusive to Miele** PerfectDry(パーフェクトドライ) 常に最適に乾燥：PerfectDryは水に含まれるミネラルを検出して乾燥を調整します。

1) 特許：EP 2 107 155

2) 特許：EP 2 431 516

※画像は日本仕様とは異なる場合があります。

# どんな追加機能をお望みですか？

## Miele衣類乾燥機のその他の利点の概要\*



ヨーロッパで高水準の乾燥効率クラス  
ご自宅と家具を守ります：水分の放出が少なく、ヨーロッパ規格で一番上の効率クラスAに分類されます。



**Exclusive to Miele** ハニカムドラム<sup>1)</sup>  
しわを減らしてアイロン掛けを楽に：ハニカム構造により洗濯物を優しく、均一に乾燥できます。



凝縮水排出機能搭載<sup>2)</sup>  
空にする作業は不要：凝縮水はホースから直接排水することもできます。





### SteamFinish (スチームフィニッシュ)

アイロンの手間を削減：乾燥機から取り出す前に、スチームと熱で素材のしわを伸ばします。



**Exclusive  
to Miele**

### EcoFeedback (エコフィードバック)

一目で情報を把握：常にエネルギー消費量を抑えるために、電力消費量と糸くずフィルターの状態が表示されます。



### 低い運転音

振動や運転音を抑えて乾燥：気流音と振動音が低減し、運転音を抑えています。

※画像は日本仕様とは異なる場合があります。

# どんな追加機能をお望みですか？

## Miele T1衣類乾燥機のその他特徴や機能



### インテリジェントなドラム反転機能

理想的な乾燥の仕上がりに：ドラムの回転方向を変えることで、洗濯物の絡まりやしわの発生を防止します。



### 予約タイマー機能および残時間表示

予定通り：普段の予定に合わせて、ちょうど良い時間にスタートするように設定できます。



### ドラム照明

見落としなし：ハニカムドラム内を明るく照らすため、洗濯物を取り出すときに見落とす心配はありません。



**Exclusive  
to Miele**

長くお使いいただくためのMiele  
品質

独自の品質：非常に厳格なテストを実施して、Mieleは特に耐久性に優れた製品をご提供しています。



エナメル塗装のフロントパネル

優れた外観以上の性能：エナメル塗装のフロントパネルは、傷や酸、腐食、色あせに対する耐性があり、お手入れも簡単です。

※画像は日本仕様とは異なる場合があります。

# どんな追加機能をお望みですか？

## Miele T1衣類乾燥機のその他の特徴や機能



### ProfiEco (プロフィエコ) モーター<sup>3)</sup>

パワフルなのに経済的：Mieleのプロフィエコモーターはメンテナンスフリーで、常に運転音を抑えて、そして経済的に作動します。



### しわ防止

実用的：プログラム終了後に一定間隔で洗濯物を回転させることで、しわを防ぎます。



### Exclusive to Miele

### 便利な糸くずフィルター<sup>4)</sup>

実用的：フィルターは、前部でそのまま取り外すことができ、滑らかな表面をきれいに掃除できます。



### 多言語対応

オールラウンダー：日本語はもちろん、ディスプレイに表示される様々な言語から最適なものを選択することで、操作におけるすべての情報をご理解いただけます。



### WiFiConn@ct

WiFi接続：シンプルなワイヤレス接続によるスマートなランドリーケア。

1) 特許：EP 1 293 594

2) 特許：EP 2 532 779

3) 特許：EP 2 840 679

4) 特許出願中：EP 2 273 005

※画像は日本仕様とは異なる場合があります。

# 乾燥プログラム

## 特別なファブリックのための特別プログラム



### 自動プラス

複数の種類を含む洗濯物：コットンとミニマムアイロンプログラムに適した素材と一緒に乾燥できます。



### ベッドリネン

最高の仕上がり：大きな洗濯物を均一に乾燥します。



### デリケート

合成繊維に優しく：このプログラムでは、合成繊維の型崩れを防ぎ、見た目を良好に保ちながら乾燥します。



### ジーンズ

理想的な仕上がり：お気に入りのデニムを色落ちやしわから保護します。



### エクスプレス

急ぎの時に：容量の少ない洗濯物は短時間で乾くので、すぐ着用したり、使うことができます。

# 乾燥プログラム

## 特別なファブリックのための特別プログラム



### シルク (手洗い)

しわをほぼ防止：シルクの衣類は非常に優しく少し湿った状態で終了します。これにより、しわがでにくくなります。



### ウール (手洗い)

ふんわりとした心地よさ：繊細な毛織物は乾かしすぎることなく、優しくふんわりと膨らませて終了します。



### アウトドア

機能を損なわずに優しく乾燥：アウトドアウェアの多層膜構造生地機能を保持しながら乾燥します。





## 枕

快適でフレッシュ：羽毛や合成繊維の詰め物が入っている大きい枕でも、新品の様な心地よさを取り戻します。

# 乾燥プログラム

## 特別なファブリックのための特別プログラム



### ブレアイロニング

目立つしわを防止：湿った洗濯物や乾燥した洗濯物のしわを優しく伸ばします。



### 撥水加工

理想的な撥水加工：洗濯機で撥水剤を浸透させた後、衣類乾燥機が熱で撥水剤を定着させるプロセスにより優れた撥水特性を実現します。



### Shirts (シャツ)

しわを予防：しわができにくく、シャツやブラウスのアイロンかけが非常に楽になります。



### スポーツウェア

フィットネスに最適：スポーツウェアを最短時間で、再び着用できるようにします。



### スチームケア

しわを少なく、アイロン掛けを素早く：効率的なアイロン掛けの準備をしたり、洗濯物をリフレッシュしたりできます。

# T1衣類乾燥機

## 製品概要



### TCJ680 WP

- 乾燥容量：9kg ハニカムドラム
- ヒートポンプ式
- エナメル塗装のフロントパネル
- 操作パネル角度：正面垂直
- 1行ホワイトテキストディスプレイ、残時間表示付き予約タイマー、EcoFeedback
- EcoDry、FragranceDos<sup>2</sup>、PerfectDry、SteamFinish、ドラム照明
- WiFiConn@ct、Miele@mobileアプリ、MobileControl、アシスタント機能
- サイズ：W596×D636×H846-854mm
- 定格消費電力：1.1kW  
単相200V 50または60Hz
- 単独置、2段積、ビルトイン、スロットイン

# 用語集

## Miele T1衣類乾燥機

### しわ防止

乾燥プログラム終了後すぐに洗濯物を取り出せない時は、しわ防止機能が間隔をおいてドラムを回転し、衣類のしわを防止しています。

### ヨーロッパ高水準の乾燥効率

乾燥機から漏れる高温・高湿度の空気が少なければ少ないほど、乾燥効果が高くなります。壁面で結露が発生すると、カビが発生し、壁の損傷につながります。Miele衣類乾燥機T1WJ680 WPは高い気密性を実現しており、ヨーロッパ規格で一番上の乾燥効率クラスAに分類されます。

### 低い運転音

Mieleのヒートポンプ式衣類乾燥機は気流音と振動音を最低限に抑えるように設計されています。これにより、騒音が気にならずにいつでも乾燥機が使用できます。

### 便利な糸くずフィルター<sup>1)</sup>

Mieleのインテリジェントな糸くずフィルターによって、糸くず除去という面倒な作業が楽になります。さらに、糸くずフィルターも非常に便利にできています。「下部フィルター清掃」というメッセージがディスプレイに示した時は、Miele糸くずフィルターを手前で引き出してお手入れできます。フィルター表面は滑らかで、簡単に掃除できます。糸くずフィルターと洗濯物は常に分離された状態にあり、生地に糸くずがつくことはありません。

### 予約タイマー機能および残時間表示

予約タイマー機能を使うと、希望の時間に乾燥プログラムをスタートさ

せることができます。割安な電力を使用したい場合などにも便利です。プログラムの開始時刻を15分後から最大24時間後まで設定可能です。ディスプレイには、現在のプログラムの運転時間も表示されます。

### ドラム照明

すべてのMiele乾燥機にはドラム照明が搭載されており、その多くは長期間メンテナンス不要なLED照明を使用しています。照明はMieleのハニカムドラムを明るく照らすため、洗濯物を取り出す際に見落とすことがなくなります。非常に便利でデザイン性にも優れます。

### EcoDryテクノロジー

MieleのEcoDryテクノロジーは長期間の低エネルギー消費量と短い乾燥時間を維持します。特許取得済<sup>2)</sup>のMieleフィルターシステムとお手入れ簡単な熱交換器の効果的な相互作用によって、糸くずが熱交換器に溜まりづらく、詰まりや出力の低下が起きにくくなります。EcoDryにより、Mieleのヒートポンプ式乾燥機は耐用期間を通して、常に経済的に作動します。

### EcoFeedback

EcoFeedback機能によって、可能な限り経済的に乾燥が実行されます。選んだプログラムがスタートする前に、エネルギー消費量の予測が表示されます。乾燥中および乾燥後には、実際のエネルギー消費量が表示されます。この値は、洗濯物の量によって変動します。正確なデータに基づいて、環境を保護し、また、電気料金を節約することができます。フィルターが目詰まりした場合も表示されます。目詰まりした糸くずフィルターを掃除することでも、エネルギーを節約できます。

# 用語集

## Miele T1衣類乾燥機

### エナメル塗装のフロントパネル

Mieleは、すべての洗濯機、乾燥機、および洗濯乾燥機にエナメル塗装のフロントパネルを採用しています。高品質のエナメルは、傷、酸、腐食、およびアルカリに強く、お手入れが楽で、色あせにも耐性があります。これにより、機器の外観が数年たっても、最初の購入時と変わらない状態を維持します。

### FragranceDos (フレグランスドス)<sup>3)</sup>

3種類の香りのMieleフレグランスフラコンは、乾燥中の洗濯物をお気に入りの香りで包み込みます。Mieleのフレグランスフラコンを製造しているのは、1871年から香水を製造している、フランス南部にあるファミリーカンパニーです。特許取得したプロセスを使用して、香水スペシャルが、香りに含まれるエッセンシャルオイルが保持されるようにしています。その結果、さわやかで自然な香りを洗濯物が纏い、最長で4週間持続します。

### ヒートポンプテクノロジー

ヒートポンプ式衣類乾燥機はエネルギー効率が高いことで知られています。洗濯物を極めて経済的に乾燥します。さらに、ヒートポンプの低温は、洗濯物の繊維の質も保護します。これにより、デリケートな繊維を手軽に乾燥させることができます。

### ハニカムドラム<sup>4)</sup>

Miele独自のハニカム構造が移転するドラム内で洗濯物をより高く持ち上げます。洗濯物が温風にさらされる時間が長くなるので、乾きむらが少ないです。蜂の巣状のエアポケットがクッションになり、洗濯物が落ちるときの衝撃が和らげられます。洗濯物が傷みにくく、また乾

燥後にしわができてくいで、アイロン掛けが非常に楽になります。

### 凝縮水排出機能<sup>5)</sup>

Mieleのコンデンサ式乾燥機（ヒートポンプ式乾燥機を含む）に共通する特徴は、凝縮水の排水管がホース収納と一体化していることです。これにより、凝縮水を直接排水することもできるので、凝縮水コンテナを空にする手間が省けます。

### インテリジェントなドラム反転機能

Mieleの乾燥機は、一定ではない間隔でドラムの回転方向が変わります。これにより、洗濯物の絡まりを防止し、均一な乾燥を実現。しわの発生を低減します。

### お手入れ簡単な熱交換器

Mieleのヒートポンプ式乾燥機の熱交換器は、効果的なフィルターシステムによって保護されているので、お手入れが簡単です。これにより、耐用期間中にわたり、常に低いエネルギー消費レベルが維持されます。

### 多言語対応

お客様の機器には、すべてを理解していただくための情報やヒントを、複数の言語で表示することができます。言語メニューからお客様の言語を選択してください。各言語へは国旗のマークでわかりやすく導かれます。これにより、お客様が理解することのできない言語が選択されていた場合でも設定できるようになります。

### PerfectDry(パーフェクトドライ)

このシステムにより、水中に大量のカルシウムが含まれていても、洗濯

物は理想的な仕上がりに乾きます。 Perfect Dry機能は搭載されていない乾燥機では、このようにはいきません。 水中に大量のカルシウムが含まれていると、残留水分を正確に検知できず、適切に乾かないからです。 Perfect Dryでは、使用している水に含まれるカルシウム含有量が考慮され、乾燥プロセスがきめ細かく調整されます。 これにより、常を選択したとおりの乾燥レベルに仕上がります。

### ProfiEco (プロフィエコ) モーター<sup>6)</sup>

Miele乾燥機に搭載されている、非常にパワフルかつ高効率の永久磁石モーターをご体験ください。 このモーターは効率の改善によって極めて経済的な設計となっています。 また、メンテナンスの必要もなく、Miele機器の製品寿命に最適です。

### SteamFinish

アイロン掛けが面倒な場合、Mieleスチーム仕上げのSteam Careプログラムを使うと便利です。 乾燥プロセスの開始時に、ハニカムドラムに水が噴霧され、細かい霧が発生します。 この霧が、乾燥用空気によって温められます。 発生した蒸気が衣類に浸透し、目で見てわかるほどにしわが伸ばされます。 これにより、アイロン掛けの時間を大幅に短縮できます。 アイロン掛けが不要になることもあります。

### 長くお使いいただくためのMiele品質

Mieleは最高レベルの品質基準を満たすため、開発段階で徹底的な耐久試験を実施しています。 耐久試験では、機器は7,500時間の洗濯物の乾燥を要求されます。 これには、約5,000通りのプログラムの組み合わせが含まれます。 これは、平均サイクル時間が1時間半のプログラムを1週間に約5回実行し、それを20年以上続けた場合に相当します。

### WiFiConn@ct

WiFiConn@ctを使うと、ワイヤレスルーターを介して、Mieleの機器をインターネットに便利に接続することができます。 お持ちのスマートフォンやPCタブレットを使用することで、在宅時、外出時または帰宅時に、機器の状態確認や操作、プログラムに関するアシスタント機能の使用などが可能です。 これには、Google PlayまたはApp Storeで無料のMiele@mobileアプリをダウンロードする必要があります。

1) 特許出願中：EP 2 273 005

2) 特許：EP 2 107 155

3) 特許：EP 2 431 516

4) 特許：EP 1 293 594

5) 特許：EP 2 532 779

6) 特許：EP 2 840 679

# 独自の洗剤自動投入システム搭載 Miele WT1 洗濯乾燥機







**Miele** WTD

Wash & Dry XL  
PowerWash 2.0 & TwinDos  
WFCComplex

Waschen  
Trocknen  
Steinwolle

Cap C2  
TwinDos  
Program-Manager  
Wolle 1&2  
Fuchse  
Fuchse  
Washere Optionen

Baumwolle  
Pflegeleicht  
Feinwäsche  
Wolle 1&2  
Oberhemden  
Automatic  
Washere Optionen

Washere Programm  
QuickPower  
Express  
Auffrischen  
Finish Damp  
Lüften warm

wash ● dry

# 新しいWT1洗濯乾燥機

洗濯と乾燥を1つのプロセスで、1つの機器で



洗濯と乾燥に必要な機器は1つ？

それとも2つ？

洗濯機と乾燥機をそれぞれ1台か、一体型の洗濯乾燥機を1台か。この選択はMiele製品にとってスペースの違いだけです。Mieleの洗濯乾燥機は、お客様の高いご要望に、妥協なくお応えする製品なので、限られたスペースでも、理想的なランドリーケアを実現します。洗濯乾燥機は、洗濯機の清潔な洗い上がりと乾燥機の理想的な仕上がりを、どちらも損なうことなく兼ね備えています。ランドリーケアのプロセスは、洗濯・乾燥まで中断されることなく進めることができるので、何か楽しいことをしている間に、洗濯乾燥機がすべて片づけてくれるのです。

2種類の洗濯乾燥機をご用意しています。

洗濯乾燥機を設置したい場所、たまる洗濯物の量に応じて、Mieleは2種類のサイズ・形状の洗濯乾燥機をご用意しています。ニーズに合う最適な1台をお選びください。

テクノロジーの集結かつ省スペース設計。

「WT1」2機種のうち、正面垂直操作パネルのWTH 120 WPMは外形寸法の奥行が約64cmで、最大4kgの衣類の洗濯と乾燥を一度のプロセスで行うことができます。

洗濯だけの場合は、最大7kgの洗濯物を投入できるので、こちらの機種は、平均的な量の洗濯物が出る少人数のご家庭に向いています。



#### 正面垂直の操作パネル

正面垂直の操作パネルのWTH120WPMは、お使いになっているカウンターに収めることができます。高さ85cm以上のカウンター下に設置するだけです。また、ビルトイン設置用のコンバージョンキットを使用して、機器の天板を交換することもできます。これにより、洗濯乾燥機を高さ82cmのカウンター下にフィットさせることができます。



#### 斜め操作パネル

大きいほうのWTZH130WPMは外形寸法の奥行が約72cmで、最大5 kgの衣類の洗濯と乾燥を一度のプロセスで行うことができます。洗濯だけの場合は、最大8kgの洗濯物を投入できます。こちらのモデルは単独置き機器であり(スロットインは可能)、操作パネルが傾斜しているので、ディスプレイが見やすくなっています。

# どんな便利機能をお望みですか？

## WT① 洗濯乾燥機の主な特長と機能



**Exclusive  
to Miele**

TwinDos<sup>1)</sup>

画期的な自動洗剤投入：

TwinDosの2つの自動洗剤投入オプション

洗濯物をより美しく心地良くケアするために、Miele独自の2段階自動投入カートリッジ洗剤UltraPhase（ウルトラフェーズ）1と2をご使用ください。TwinDosは、洗濯中の適切なタイミングでこの2つの洗剤を自動投入します。これにより、普段の洗濯物も、華やかな色物や真っ白なテキスタイルも、最適な洗いあがりになります。TwinDosは、Mieleだけがご提供する理想的なカートリッジ式液体洗剤自動投入システムです。

また、TwinDosは市販の一般的な洗濯用液体洗剤や柔軟剤を自動投入することもできます。Mieleの純正詰め替えコンテナ（別売アクセサリ）にこれらの製品を入れるだけで機器が適切な分量を投入します。

<sup>1)</sup>ヨーロッパ特許取得 EP 2 784 205

\*\* ウルトラフェーズ1カートリッジ洗剤×1本、ウルトラフェーズ2カートリッジ洗剤×1本、および追加のカートリッジ洗剤引換クーポンが、機器に付属しています。



TwinDos機能搭載WT1洗濯乾燥機をご購入いただくと、以下の専用洗剤を進呈いたします。

UltraPhase 1カートリッジ洗剤×4本  
UltraPhase 2カートリッジ洗剤×3本 無償提供\*\*

－総額約25,000円相当です。詳細はMiele公式HPでご確認ください。\*\*



**Exclusive to Miele** QuickPower (クイックパワー)  
時短のケア：短時間で理想的に  
洗い、乾かすプログラムです。



**Exclusive to Miele** PowerWash 2.0  
高い洗濯性能で、洗濯物の量に  
かかわらず最小限の水量と電力量で、最大限  
の洗い上がりを引き出します。



**Exclusive to Miele** CapDosing (キャップドーシ  
ング)<sup>2)</sup>  
特別洗剤や柔軟剤を手軽に投入：1回分に小  
分けされたカプセルは、理想的な量を投入し  
ます。

<sup>2)</sup>ヨーロッパ特許 EP 2 365 120

# どんな便利機能をお望みですか？

## WT① 洗濯乾燥機の主な特長と機能



**Exclusive  
to Miele**

### ハニカムドラム

優しさを極めています：蜂の巣状のハニカム表面構造により、洗濯物は薄い水の膜をすべるように滑らかに動きます。



### SteamCare (スチームケア)

アイロンの手間を最大50%軽減し、用途に応じて幅広く：洗濯プロセスの後にスチームケアプログラムを選ぶか、オプションでスチームスムージングを選んで実行します。



# どんな追加機能をお望みですか？

## Miele洗濯乾燥機 WT① その他の特徴と機能



**Exclusive to Miele** 8kg用ハニカムドラム<sup>1)</sup>  
従来のハニカムドラムの利点はそのまま：洗濯容量8kgに合わせてハニカムのサイズも大きくなり、適切に洗濯物をケアします。（WTZH130WPMに搭載）



**Exclusive to Miele** プログラムマネージャー  
スマートに、お好みに合わせて：洗濯も乾燥も、より優しく仕上げたり、経済的に行うかなどを、お選びいただけます。



しみ抜きオプション  
強力なしみ対策：7種類のしみのリストから選択すると、洗濯プログラムのパラメータが自動的に調整されます。



**Exclusive to Miele** 糸くず取りプログラム<sup>3)</sup>  
糸くずも色移りも無し：乾燥プロセスの後、次回の運転前に糸くず取りプログラムを実行してください。糸くずは洗い流されるので、付着や色落ち、目詰まりを防ぎます。



スタート予約タイマーと残時間表示  
スケジュール通りに：普段のご予定に合わせて、ちょうど良い時間にスタートするように設定できます。



**Exclusive to Miele** オートクリーン - 特許技術<sup>2)</sup>  
洗剤ディスペンサーの残留物を取り除きます：洗濯プログラム使用ごとに、パワフルな水流が噴射され、ディスペンサーをきれいに保ちます。



サーモスピン  
コスト削減：乾燥工程に入る前に、温風と回転の特別な組み合わせアクションにより、時間と温度を節約します。



エネルギー効率  
経済的で効率的：すべてのMiele洗濯乾燥機はAランクのエネルギー効率（ヨーロッパ規格）を達成しています。





### 様々な言語

Mieleの機器は複数の言語に対応しています。インターフェイスから様々な言語を選択することができます。(※画像は日本仕様とは異なります)



### フローメーター

正確に給水: 給水量が正確に測定されます。信頼性が高く経済的です。



### ウォータープルーフメタル (WPM)

高度なセンサー技術と、金属で編みこまれたホースにより、高い安全性が確保されています。



### 水漏れ防止

給水の状態を常に検知して、万一異常のおそれがある場合は自動で給水を止める安全機能です。



詳細はMiele公式ホームページをご覧ください。  
[www.miele.co.jp](http://www.miele.co.jp)

### ProfiEco (プロフィエコ) モーター<sup>4)</sup>

パワフルで経済的: Mieleのプロフィエコモーターは、効率的かつ低騒音で、経済的に洗濯と乾燥を行います。



**Exclusive to Miele** ステンレス製外ドラム  
優れた耐久性: 高水準の素材と特別な設計が高品質を保証します。



### エナメル塗装のフロントパネル

外観通りの優れた品質: エナメル塗装のフロントパネルは、傷や腐食に耐性があり、お手入れ簡単。



**Exclusive to Miele** 20年の使用を想定したテスト<sup>5)</sup>  
独自の品質: 非常に厳格なテストを実施して、Mieleは特に耐久性に優れた製品をご提供しています。

<sup>4)</sup> 特許: EP 2 840 679

<sup>5)</sup> 平均3.5時間のサイクルでの洗濯と乾燥を、1週間に約5回実行した場合に基づいています。

# 理想的なランドリーケア

## 素材の特性を追求した最適なプログラム



### 自動洗い

日常使いの洗濯物に：コットンおよびミニマムアイロンに適した素材と一緒に洗濯、乾燥できます。



### コットン (衛生)

便利で安心：高い水位と高い温度をキープする時間が長いので、高水準の衛生が必要なものに適しています。



### カーテン

輝く清潔さ：予備洗いでホコリやゴミを取り除いてから、本洗いを開始します。（※洗濯のみ）



### 濃い色の衣類

色落ちを抑える：黒やダークカラーの衣類も優しいランドリーケアの運転で、色合いをキープします。



### ジーンズ

デニムに最適：このプログラムでは、ジーンズの色をキープし、見た目の良くない色落ちやしわを防ぎます。



### ダウン

ふんわり感をそのままに：ダウンを詰めた繊維製品を優しく洗い、ふんわり仕上げます。



### エクスプレス (クイック洗い)

短時間でさっときれいに：軽い汚れの少量の洗濯物を、短時間で洗濯、乾燥できます。



### スチームケア

アイロンの手間を減らします：洗濯・脱水されたばかりの湿った洗濯物のしわを減らし、アイロンの手間を半分に減らします。（※乾燥のみ）



#### リフレッシュ

優しくしわを減らします：きれいで乾いた洗濯物をアイロンに適した湿った状態にします。  
(※乾燥のみ)



#### アウトドア

機能性を損なうことなく最適にケア：  
高品質なアウトドア衣類を、機能性を保ちながらケアします。



#### 枕

心地良さを取り戻す：合成繊維を詰めた大きめの枕であっても、新品のような仕上がりに。



#### 撥水加工

スキーウェアなどの撥水加工に：熱による定着処理で、理想的な撥水効果を発揮します。



#### クイックパワー

時短ケア：普通の汚れの衣類を素早くしっかりと洗濯、乾燥します。



#### シャツ

しわを防ぎます：シャツやブラウスの洗濯中のしわを減らして、アイロンの手間を楽にします。



#### シルク

理想的なケア：ウールを含まない手洗い可能なデリケート素材やシルクを、丁寧にきれいにケアします。



#### スポーツウェア

フィットネス通いにぴったり：スポーツウェアはこのプログラムで、迅速に洗濯、乾燥できます。

# 理想的なランドリーケア

## 素材の特性を追求したプログラム



### スニーカー

スポーツ愛好家の方々に：この特別なプログラムでは、洗濯可能なスニーカーを優しくかつしっかりと洗濯、乾燥します。



### ウール

縮みや毛羽を防ぎます：デリケートなウール製品をとっても優しくケアし、品質をキープします。

ご希望にぴったりの1台がここにあります。

## Miele 洗濯乾燥機一覧



### WTH 120 WPM

- 洗濯・脱水/乾燥容量：7kg/4kg
- 最大脱水回転数：1,200rpm
- 前面ダイレクトエナメル塗装
- 操作パネル角度：正面垂直
- 1行ホワイトテキストディスプレイ、残時間表示付き予約タイマー
- TwinDos、CapDosing、PowerWash2.0、糸くず取りプログラム、サーモスピン
- LEDドラム照明、水漏れ防止WPM搭載
- サイズ：W596×D637×H846～854mm
- 定格消費電力：洗濯2.2kW/乾燥1.9kW、単相200V 50または60Hz
- ビルトイン、スロットイン可能



### WTZH 130 WPM

- 洗濯・脱水/乾燥容量：8kg/5kg
- 最大脱水回転数：1,200rpm
- 前面ダイレクトエナメル塗装
- 操作パネル角度：斜め
- 1行ホワイトテキストディスプレイ、残時間表示付き予約タイマー
- TwinDos、CapDosing、PowerWash2.0、糸くず取りプログラム、サーモスピン
- LEDドラム照明、水漏れ防止WPM搭載
- サイズ：W596×D714×H846～854mm
- 定格消費電力：洗濯2.2kW/乾燥1.9kW、単相200V 50または60Hz
- 単独置き、スロットイン可能

ランドリー機器用  
実用的なアクセサリー品  
純正洗剤・お手入れ剤







### スタッキング (2段積み) キット

同じデザインラインのMiele洗濯機と乾燥機は重ねて段積みができ、省スペース設置が可能です。洗濯機は常に乾燥機の下に設置します。

スタッキングキットはしっかり安定させるために必要です。お使いの機種に合うスタッキングキットをお選びください。

\*左の画像は、日本仕様とは異なります。



# ランドリー機器用アクセサリー品



## スタッキングキット

### WTV 501

- WCI660WPS/TCJ680WPの2段積み用。
- 安全に段積みできる省スペースタイプ。
  - 高さ：約2.5cm
  - カラー：ロータスホワイト



## スタッキングキット

### WTV 511

- WCI660WPS/TCJ680WPSの2段積み用。
- プッシュオープンタイプの引き出し付きで収納に便利。
  - 高さ：約12cm
  - カラー：ロータスホワイト

# ランドリー機器用アクセサリ品



## コンバージョンキット UBS W1/G

ビルトイン設置時に必要なビルトインカバーです。操作パネル角度が正面垂直の洗濯機/洗濯乾燥機用。

- 対応機種：WCI660WPS、WTH120WPM
- 高さが82cm以上のキャビネット（カウンター）天板に設置する際に、機器の天板を取り外して、この専用カバーを取り付けます。



## コンバージョンキット UBS T1/G

ビルトイン設置時に必要なビルトインカバーです。操作パネル角度が正面垂直のT1乾燥機設置用。

- 対応機種：TCJ680WP
- 高さが82cm以上のキャビネット（カウンター）天板に設置する際に、機器の天板を取り外して、この専用カバーを取り付けます。

# ランドリー機器用アクセサリー品



**乾燥機用バスケット  
TRK 555**

洗ったスポーツシューズやぬいぐるみなどの乾燥に最適です。

- 対応機種：TCJ680WP
- 回転させたくない小物などの乾燥に適しています。
- Miele乾燥機用の専用バスケット



**洗剤詰め替え用コンテナ**

TwinDos搭載のW1洗濯機、WT1洗濯乾燥機に、市販の液体洗剤や柔軟剤を自動投入で使用する場合に必要です。

- 容量各1.5Lの透明コンテナ
- ミーレのランドリー機器用に特別開発
- TwinDos搭載のW1洗濯機、WT1洗濯乾燥機で使用します。
- 対応機種：WCI660WPS、WTH120WPM、WTZH130WPM



**T1ヒートポンプタイプ衣類乾燥機  
交換用下部フィルター**

T1ヒートポンプ式衣類乾燥機の熱交換器前面にある下部フィルターの交換用。

- 対応機種：TCJ680WP

# 最適な洗い上がり

## Miele洗濯機用の純正洗剤

Miele純正洗剤で、手軽に理想的なランドリーケアを実現

毎日のお洗濯に必要なMiele洗剤は三つです。

- すべての白物衣類用：  
多目的洗剤の「ウルトラホワイト」
- 色物および濃い色の衣類用：  
色物用洗剤の「ウルトラカラー」
- ウール、シルク、デリケートな衣類用：  
デリケートな衣類用の「ウールケア」

Mieleは、たまにしか洗う必要のないダウンや高通気性素材を使用した衣類や、特別に上質な衣類向けのシンプルでコンパクトな洗剤もご用意しています。洗濯しにくい衣類を優しくきれいに洗い上げます。

Miele洗濯機用に特別に配合された洗剤と、Miele洗濯機の最適な組み合わせにより、少量の洗剤でもすっきりと洗い上げ、最適な仕上がりになります。

少量の洗剤でMiele洗濯機の性能を最大に引き出すことができ、同時に環境に負荷の少ないお洗濯ができます。



\*右の画像は、日本仕様とは異なる場合があります。



ウルトラホワイト：白物を美しく洗い上げる、多目的の洗剤。



ウルトラカラー：鮮やかな色を保護し、色落ちを防ぐ、色物用洗剤。



ウールケア：デリケートな素材を優しく洗い上げる洗剤。

# 最適な洗い上がりのために。

## Miele純正洗剤



### ウルトラカラー (リキッド洗剤) 2L入り

色物および濃い色衣類用

- 鮮やかな色の保護成分配合
- 低温でも効果的にしみを落とす特殊成分配合
- 内容量: 2L
- ウールやシルクには不向きです。
- ご使用量の目安: 洗濯物量4.5kg・普通の汚れの場合、55mL (キャップ1.3杯)



### ウールケア デリケート衣類用洗剤 1.5L入り

ウール、シルクなどの手洗い可能なデリケートな布地に適しています。

- 色を保護する小麦プロテイン成分配合
- 柔らかさを保つ特殊成分配合
- 内容量: 1.5L
- ご使用量の目安: 洗濯物量2.0kg・普通の汚れの場合、48mL (キャップ1.2杯)



### ファブリックコンディショナー (柔軟剤) 1.5L入り

パイル織のタオル生地製品に特に適しています。

- 柔らかくふんわりとした洗濯物に。
- さわやかで自然な香り。
- 乾燥機で乾かす際の静電気を防止。
- 内容量: 1.5L
- ご使用量の目安: 通常30mL (キャップ0.75杯) を柔軟剤投入口に流し込んでご使用ください。
- スポーツウェア、ダウンジャケット、アウトドア衣類には適していません。

\*仕様やパッケージは予告なく変更になる可能性があります。



### ウルトラホワイト (パウダー洗剤) 2.5kg入り

- 白または淡色の衣類に適しています。
- 活性酸素配合により、輝くような白さに。
  - 低温でも効果的にしみを落とす特殊成分配合。
  - 内容量: 2.5kg
  - ご使用量の目安: 洗濯物量4.0kg・普通の汚れの場合は40g (付属計量カップ半分)。
  - ウールやシルク、アウトドア衣類の素材には不向きです。
  - 生成りやパステルカラー、黒や鮮やかな色の衣類には不向きです。



### ウルトラカラー (パウダー洗剤) 1.8kg入り

- 色物および濃い色衣類用。
- 鮮やかな色を保護する成分配合
  - 低温でも効果的にしみを落とす特殊成分配合
  - 内容量: 1.8kg
  - ご使用量の目安: 洗濯物4.0kg・普通の汚れの場合は40g (付属計量カップ半分)。
  - ウールやシルクには不向きです。



### 特別洗剤 アウトドア 250mL入り

- 機能性皮膜を使用した高品質なアウトドアウェアに適しています。
- 色を保ちながらかいれいに洗い上げます。
  - 特殊皮膜を大切にケアするランリン配合。
  - 内容量: 250mL (約13回分)
  - ご使用量の目安: 通常19mL (キャップ0.5杯)



# 最適な洗い上がりのために。

## ミーレ純正洗剤



### 特別洗剤 ダウン(羽毛用) 250mL入り

- 羽毛製品用。枕や寝袋、高品質なダウン衣類に適しています。
- ダウンの弾力性を保ちます。
  - ダウン衣類の通気性を保ちます。
  - 羽毛の塊ができるのを防ぎ、ふわふわ感をキープします。
  - 内容量：250mL (約13回分)
  - ご使用量の目安：通常19mL (キャップ約0.5杯)。



### 特別洗剤 スポーツウェア 250mL入り

- 通気性のあるスポーツウェアやフリースに適しています。
- 不快なニオイを中和します。
  - 色と形を保ちながら、きれいに洗います。
  - 内容量：250mL (約13回分)
  - ご使用量の目安：通常19mL (キャップ0.5杯)。



### 撥水剤 250mL入り

- スポーツウェアやレインウェアに適しています。
- 水や風、汚れから保護する仕上げを施します。
  - 衣類の通気性を保ちます。
  - 内容量：250mL (約4回分)
  - ご使用量の目安：通常57mL (キャップ1.5杯)
  - 洗濯洗剤ではありません。





### ディスケーラー（カルキ除去剤） 250g

- 洗濯機・洗濯乾燥機・食器洗い機のカルキ除去用。
- Mieleが洗剤メーカーと共同開発した独自の洗剤成分配合と天然成分のクエン酸により、ドラムおよび庫内を丁寧に洗浄して、機器の性能を保ちます。
  - 1回につき1本使用。ご使用頻度に応じて、年1～3回洗浄してください。
  - 内容量：250g



### インテンスクリーン(庫内洗浄剤) 200g

- 洗濯機・洗濯乾燥機、食器洗い機のお手入れ用（ひどい汚れ）
- 油脂やバクテリア、不快なおいを取り除きます。
  - Mieleの特別配合で、効果的に洗浄します。
  - 理想的なお洗濯/すすぎのために。
  - 1回につき1本使用。長く安心してお使いいただくために年に1～3回の使用をおすすめします。
  - 内容量：200g



1

2

Miele

Miele

Always use the correct amount of detergent for the load size and water hardness. Please refer to the user manual for more information. Do not mix different types of liquid detergent.



# 理想的な仕上がりで洗濯・乾燥するために MieleのTwinDos搭載洗濯機/洗濯乾燥機用洗剤

UltraPhase (ウルトラフェーズ) 1および2:  
画期的な液体洗剤投入システム TwinDosの  
自動洗剤投入機能により、ボタンを押すだけ  
で、理想的な洗い上がりになります。



## TwinDos専用カートリッジ洗剤 UltraPhase (ウルトラフェーズ) 1および2

- 白物および色物用の、2段階式液体洗剤
- 明るい色物や真っ白な洗濯物に
  - 低温でも優れたしみ抜き効果
  - 自動投入で、洗剤の入れ過ぎを防ぎます。
  - 容量: 各1.4L

### 実証された品質

国際的な試験機関であるドイツのホーエンシュタイン・インスティテュートにて、MieleのUltraPhase 1および2のカートリッジ洗剤を装着した2段階自動投入システムの特性テストを実施。しみの除去、白色度、グレー化防止効果および自動投入の精度において、優れた洗浄結果が認められました。



# カプセル式洗濯洗剤

## 特別な素材に最適

### 簡単投入で、理想的な洗い上がり

ウールやスポーツウェアなどの特別な素材のアイテムを手軽にかつ理想的に洗うには、Miele Caps (純正カプセル洗剤) が最適です。

1回分ずつ小分けされたカプセルを洗剤コンテナにセットするだけ。

Miele洗濯機/洗濯乾燥機が、カプセル洗剤の中身をプログラムの最適なタイミングで自動投入します。

W1洗濯機、WT1洗濯乾燥機にぴったりの、4種類のカプセル式洗剤をご用意しています。

- 2種類の特別洗剤 (スポーツウェア、ウールケア)
- 柔軟剤 (アクア)
- しみに効果的なブースター

簡単操作で、確かな仕上がりという、うれしい驚きをご体験ください。

特別なケアが必要であったり、ドライクリーニング店に持っていかねばならなかった多くの繊維製品も、Mieleのカプセル式洗剤で理想的に洗うことができるようになりました。時間とお金の節約にもつながります。



### **Exclusive to Miele** CapDosing (キャップドーシング)

Mieleのカプセル式洗剤: 1回分ずつ小分けされたカプセル洗剤は、さまざまな特別素材のための洗剤投入を簡単にします。

# 最適な洗い上がりのために。

## ミーレ純正洗剤



### カプセル式洗濯洗剤 ウールケア 9個入り

ウールやカシミアのセーター、スカーフなどの手洗い可能なデリケートな衣類におすすめです。

- 小麦プロテイン配合。
- 毛羽立ちを防ぐファイバープロテクションテクノロジー。
- 優しいお洗濯を実現する色落ち保護成分配合。
- 洗剤計量の手間が不要です。
- MieleのW1洗濯機/WT1洗濯乾燥機用。
- 9個入り。



### カプセル式柔軟剤 アクア 9個入り

爽やかな洗いたでの香りの洗濯物のために。

- ふんわりと柔らかい仕上がり。
- 清潔感が際立つフレッシュでピュアな香り。
- 静電気防止。
- 洗剤計量の手間が不要です。
- MieleのW1洗濯機/WT1洗濯乾燥機用。
- 9個入り。



### カプセル式洗濯洗剤 スポーツウェア 6個入り

合成繊維、マイクロファイバー製のスポーツウェア製品に。

- 不快なおいを中和する脱臭効果。
- 静電気防止効果。
- 型くずれ防止。
- 合成繊維の通気性をキープ。
- 洗剤計量の手間が不要です。
- Miele W1洗濯機/WT1洗濯乾燥機用。
- 6個入り。



### カプセル式特別洗剤 ブースター 6個入り (しみ抜き剤)

- しみには強力に、衣類には優しいしみ抜き剤です。
- しみだけを狙って落とす特別な酵素配合。
  - 白物および色物洗濯物用。
  - 低温でも抜群のしみ抜き効果を発揮。
  - 洗剤計量の手間が不要です。
  - Miele W1洗濯機/WT洗濯乾燥機用。
  - 6個入り。





# 衣類乾燥機用フレグランスフラコン

長く続く爽やかな香りを全自動で

乾燥機から香る  
心地よい爽やかさ

MieleのT1乾燥機では、長く持続するバランスのとれた香りを手軽にお楽しみいただけます。Miele独自のフレグランスフラコンは、乾燥工程中に洗濯物をお好みの香りで包み込みます。

その結果、洗濯物はふんわりと仕上がるだけでなく、最高4週間持続する心地よい香りが漂います。

3種類のフレグランスの中から、ご自分だけのお気に入りをお選びください。



一人ひとりのお好みに合う心地よい香り – 自動で香りを投入し、数週間持続します。フレグランスフラコンは、手前にある糸くずフィルター部のホルダーに簡単に取り付けでき、洗濯物に控え目に香りづけします。香りの強さは、容器を回して調整できます。乾燥のたびに、究極のフレッシュさをご体験いただけます。

## フレグランスフラコン 12.5mL入り

乾燥サイクル約50回分（設定された香りの強度によって変動します）。

- 洗濯物の爽やかな良い香りが最高4週間持続。
- 心地よい香りとおふんわりとした乾燥仕上がり。
- Mieleのためにフランス・プロヴァンス地方の香水スペシャリストが特別に開発した香り。

Aqua (アクア) – フレッシュな香りで、ピュアな清潔感が際立ちます。

COCOON (ココーン) – 平穏で調和のとれた香り。

NATURE (ネイチャー) – フローラルアロマと、ナチュラルでバランスの取れた香り。

# 環境保護責任

すべての企業活動を通してできることを



詳細を、[www.miele-sustainability.com](http://www.miele-sustainability.com)でもご紹介しています（英語・独語のみ）。

## サステナビリティへの取り組み - 地球環境を守る責任

未来の世代に対する責任。それが、私たちの考えるサステナビリティの定義です。Mieleは、120年に渡り、他のブランドを凌ぐ耐久性、信頼性、資源とエネルギー効率を考慮した製造方法により、高性能、高利便性の製品をお届けしてきました。また、製造に携わるMieleの社員も高い評価を獲得しています。サプライチェーンを通して、社会・環境基準の遵守に取り組むべく、Mieleは、自社の業務にかかわるすべての人や企業と、パートナーシップ製品に基づく積極的な対話に取り組んでいます。

こうした企業姿勢により、Mieleは持続可能な社会の発展を目指す国連グローバルコンパクトのメンバー企業として登録され、SA 8000（労働環境と労働者の人権に関する規格）の国際的社会基準による認証を獲得するとともに、ドイツ連邦政府による「多様性憲章」にも署名して従業員の機会均等を実践しています。さらにMieleは、品質、環境、エネルギー管理、職場の健康と安全に関するISO認証も取得し、事業活動のさらなる最適化を目指した組織的枠組みに基づき、製造工程と製品を通じた環境と従業員の保護に取り組んでいます。

Miele草創期の製品を通して創業者たちが伝えた「常により良いものを（Immer Besser）」という企業理念。私たちの取り組みのすべては、この信念に支えられています。

誠実な事業活動と自然環境の尊重は、サステナビリティの発想と共に実践すべきだとMieleは考えます。そしてこの考えこそが、企業としての価値基準、人と環境に対する責任、たゆまぬ成長、品質に対する高い意識の礎となっています。この企業姿勢が評価され、2014年、Mieleはドイツ国内の「サステナビリティ賞」および「B.A.U.M（企業環境マネジメント推進協会）環境省」を受賞しました。





# Mieleのアフターサービス

お客様のご要望に素早く応えるパートナー

Miele製品は、お買い上げいただいたお客様に、優れた品質と20年の使用を想定した耐久性をお約束しています。ご使用中、万が一プロのサポートが必要な場合は、Miele カスタマーサービス部門のスタッフが、素早く的確に対応いたします。Mieleでは、お客様調査の結果をもとにサービスの定期的な見直しを実施しており、サービス内容の充実度は第三者機関からも高く評価されています。

Mieleが考えるパーフェクトなサービスは、技術的な問題に対する専門的なお手伝いだけではとどまりません。製品の設置はもちろん、ご使用中に発生するあらゆる問題で、Mieleはお客様をサポートいたします。





# 消費データ

## 洗濯機

	W1 (WCI660 WPS)
標準使用水量*1	75L
消費電力量*2	1.03kWh
運転時間の目安*1	159min
上記1回当たり目安:水道代*2/洗剤代*2/電気代*3	19.5円/4.3円/27.8円

\*1 「cottons(コットン)40°Cプログラムを用いて最大容量で洗濯した場合

\*2 水道代目安単価 260円/m<sup>3</sup>[水道料金 136円/m<sup>3</sup> 下水道使用料金 124円/m<sup>3</sup>](税込)、洗剤価格目安単価 0.30円/g(税込) 日本電気工業会調べ(2019年10月現在)

\*3 新電力料金目安単価 27円/kWh(税込) 家電公取協調べ(2014年4月改定)

## 衣類乾燥機

	T1 (TCJ680 WP)
消費電力量*1	1.45kWh
運転時間の目安*1	189min
上記1回当たり目安:電気代*2	39.2円

\*1 「Cottons(コットン)ノーマル」プログラムを用いて最大容量9kgの洗濯物を乾燥した場合

\*2 新電力料金目安単価 27円/kWh(税込) 家電公取協調べ(2014年4月改定)

## 洗濯乾燥機

最大容量(洗濯・脱水)時の消費データ	WT1 (WTH 120 WPM)	WT1 (WTZH 130 WPM)
洗濯・脱水容量	7.0kg	8.0kg
標準使用水量*1	65L	72L
消費電力量*1	0.75kWh	0.9kWh
運転時間の目安*1	159min	159min
上記1回当たり目安:水道代*2/洗剤代*2/電気代*3	16.9円/3.9円/20.3円	18.7円/3.9円/24.3円

最大容量(洗濯～乾燥)時の消費データ	WT1 (WTH 120 WPM)	WT1 (WTZH 130 WPM)
乾燥容量	4.0kg	5.0kg
標準使用水量*4	60L	65L
消費電力量*4	3.0kWh	3.7kWh
運転時間の目安*4	165min	195min
上記1回当たり目安:水道代*2/洗剤代*2/電気代*3	15.6円/2.4円/81円	16.9円/2.4円/99.9円

\*1 「Cottons(コットン)ノーマル」40°Cのプログラムを使用した場合

\*2 水道代目安単価 260円/m<sup>3</sup>[水道料金 136円/m<sup>3</sup> 下水道使用料金 124円/m<sup>3</sup>](税込)、洗剤価格目安単価 0.30円/g(税込) 日本電気工業会調べ(2019年10月現在)

\*3 新電力料金目安単価 27円/kWh(税込) 家電公取協調べ(2014年4月改定)

\*4 「クイックパワー40°C ノーマル」プログラムで洗濯～乾燥まで使用した場合

# 洗濯・脱水容量の目安

## 洗濯・脱水容量について

表示されている洗濯、脱水容量はJIS(日本工業規格)で規定の布地を洗濯した場合のもので、洗濯物の種類・大きさ・厚さなどによって洗える量が異なります。

ハンカチ(綿100% 約15g)	2枚								
ワイシャツ(混紡 約200g)	2枚								
ブラウス(混紡 約200g)	2枚								
くつ下(混紡 約50g)	2足								
スリッパ(混紡 約150g)	1枚								
トランクス(綿100% 約80g)	2枚								
ショーツ(混紡 約30g)	2枚								
半袖肌着(綿100% 約110g)	2枚								
タオル(綿100% 約70g)	4枚								
バジャマ上・下(綿100% 約500g)	2着	スカート(化繊 約400g)	1枚	タオルケット 厚手 (綿100% 約1200g)	1枚	トレーニングウェア上・下 (化繊 約850g)	1着		
バスタオル(綿100% 約300g)	4枚	ジーンズ(綿100% 約600g)	1枚	タオルケット 薄手 (綿100% 約400g)	2枚	くつ下(混紡 約50g)	3足	シーツ(綿100% 約500g)	2枚
計 約4.0kg	計 約1.0kg			計 約2.0kg		計 約1.0kg		計 約1.0kg	

4.0kg

5.0kg

7.0kg

8.0kg

9.0kg

洗濯物を入れすぎないようにご注意ください。汚れが落ちにくくなったり、シワが多くなる原因となります。

注1 生地の種類は家庭用品品質表示法、繊維製品品質表示規程によります。

注2 大きさの区別のあるものはすべてM寸です。

注3 品質測定は、JIS C 9606(電気洗濯機)附属書1(洗濯物)7によります。

## 設置上の注意

必ず事前に床面の強度や設置場所の状況をご確認の上、しっかりとした水平な床に設置してください。

### ■ 床下のコンクリート補強



洗濯機、洗濯乾燥機を設置する床は、床下が直接、コンクリートスラブに密着しているか、ご確認ください。ユニットフロアなど、床下に空間がある場合は、設置する部分をコンクリートによって補強してください。

### ■ 木造床下を補強する場合

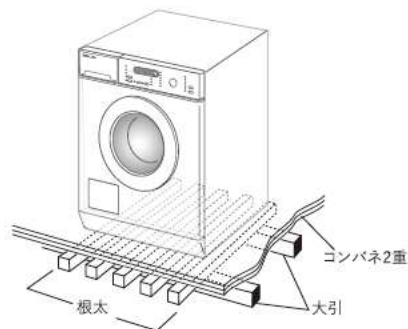

直接コンクリートで補強するのが困難な場合、上図のように根太5~6本+コンパネ2重張で補強してください。この時脚真下に根太がくるようにしてください。

※補強しても、洗濯機、洗濯乾燥機は木造住宅の2階以上には設置しないでください。(乾燥機は設置可です。)



## ■ 置き床の場合

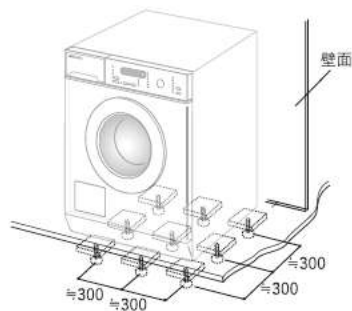

マンションなどの置き床の場合、機器を設置する床下を、根太受け金具(フリースタンバー)9本で補強します。金具の取り付け位置は、概ね下図を参考にしてください。

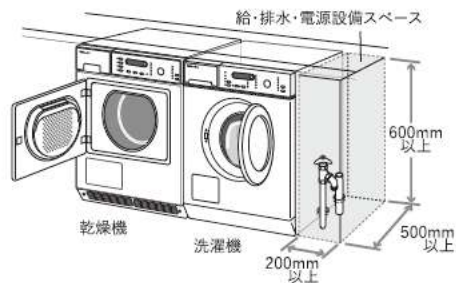
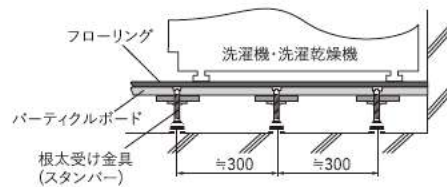

洗濯機を右側、乾燥機を左側に設置してください。  
(洗濯機は右開き、乾燥機は左開きのため)  
逆に設置した場合、洗濯機から乾燥機に衣類を入れ替えるときにドアが邪魔になり、作業性が落ちることがあります。



所要設備は必ず洗濯機右側に設けてください。  
乾燥機側に設けますと、給排水ホースが届きません。

# 省エネ、仕上がりのための上手な使い方

## 洗濯

### 1. 洗剤の適量を守って!

少な過ぎると洗浄能力は落ちますが、洗剤を多く入れすぎても洗浄能力はほとんど変わりませんし、水や電気もムダになります。また、溶け残りの原因にもなります。(黄ばみ、黒ずみの原因にもなります。)

### 2. ちょっとした工夫で洗濯上手に

汚れのひどい部分には事前に洗剤をすりこんで通常のお洗濯を、汚れがよく落ちます。

### 3. 軽い汚れのときの洗濯は

洗剤量は半分程度、すすぎは一回でOKです。

### 4. 入れ過ぎにご注意!

洗濯物を入れ過ぎると、衣類の回りが悪くなるため、洗浄性能が悪くなります。

### 5. できるだけまとめ洗いを!

定格容量以下なら一度に洗う量が多いほど、水や電気の節約になります。

## 乾燥

### 1. 入れ過ぎにご注意!

洗濯物を入れ過ぎると乾燥時間が長くなったり、乾きムラができたり、シワがつきやすくなります。

### 2. フィルターのお掃除はこまめに!

フィルターが目詰まりすると乾燥時間が長くなり、電気代のムダになります。

### 3. ちょっとした工夫で乾燥上手に!

洗濯物を入れたままにしておくとしワがつきやすくなりますので、乾燥終了後、早めに取り出してください。

### 4. 脱水は十分に!

しずくの垂れるような衣類は、故障の原因にもなります。十分に脱水しておくことで早く乾き、電気代も少なくなります。

### 5. 吸・排気口をふさがないで!

吸・排気口の周囲に十分なすき間がないと乾燥性能が悪くなり、電気代のムダにつながります。

### 6. 衣類の材質表示を確認してください

乾燥する前に衣類の表示、材質表示をよくご確認ください。衣類によっては乾燥できないものがあります。

洗剤は、ミーレ・オリジナル洗剤または、市販の洗濯用合成洗剤をご使用ください。

- 市販の合成洗剤をご使用の場合、洗剤メーカーのパッケージに記載されている「ドラム式洗濯機の推奨使用量」の半分から2/3量を投入してください。
- 粉石けん洗剤、ならびに重曹の使用はお控えください。溶けにくく、ドラムに詰まりやすいため、水漏れの原因になることがあります。



## 安全に関するご注意

- ご使用の前に取扱説明書を良くお読みの上、正しくお使いください。取扱説明書はホームページからダウンロードも可能です。  
<http://www.miele.co.jp/domestic/customer-information-385.htm#p510>

### [洗濯機・衣類乾燥機・洗濯乾燥機]

- 当カタログ掲載の機器は、国内一般家庭用です。コンセントの定格(单相200V、定格15A以上)を必ずご確認の上、適合する専用電源コンセントに直接接続してご使用ください。●アースは必ず取り付けてください。故障や漏電の時に感電するおそれがあります。アースの取り付けは、販売店にご相談ください。●アース線のガス管への取り付けは絶対にしないでください。●浴室、雨風にさらされる場所など湿気の多い場所には据え付けしないでください。感電、火災、故障、変形などのおそれがあります。●防水性のシートや衣類は洗濯および脱水しないでください。脱水中に異常振動を起こし、本体の損傷やけがをされるおそれがあります。
- 食用油、動物系脂、機械油、ドライクリーニング油、美容オイル(ボディオイル、エステ系のオイルなど)、ベンジンやシンナー、ガソリン、樹脂(セルロース系)などの付着した衣類や、ポリプロピレン繊維製の衣類は洗濯後でも絶対に乾燥機にに入れて乾燥させないでください。火災のおそれがあります。●お子様をドラム内に入れさせたりしないでください。ドラム内に閉じ込められて窒息したり、やけど、感電、けが、おぼれるおそれがあります。



## 経年劣化に係る安全上のご注意

- 洗濯機(洗濯乾燥機は除く)は長期使用製品安全表示制度の対象商品です。
- 機器本体には「製造年」「設計上の標準使用期間」「経年劣化についての注意喚起」の表示をしております。
- 長期にわたりお使いいただくくと発火・けが等の事故に至るおそれがありますので、音やにおいなどの製品の変化にご注意ください。

## 愛情点検



## 長年ご使用の洗濯機・衣類乾燥機・洗濯乾燥機の点検を

### ご使用の際、このような症状はありませんか？

- 脱水槽が止まりにくい。●水漏れする(ホース、水櫃、給水栓継手)。●こげくさいニオイがしたり、運転中に異常な音や振動がある。●本体内部にさわるとビリビリ電気を感ずる。●据え付けが傾いたりグラグラしている。●スイッチを入れても、動かないときがある。●タイマーが途中で止まることある。●電源コードやプラグが異常に熱い。
- その他の異常や故障がある。



### ご使用中止

このような症状のときは、故障や事故防止のため、スイッチを切り、コンセントから電源プラグを抜いて必ず販売店に点検・修理をご相談ください。

## 保証書に関するお願い

- 製品には保証書が添付されています。ご購入の際には、必ず保証書をお受取の上、保存してください。なお店名、ご購入期日の記載のないものは無効となります。
- 「製造番号」は安全確保上、重要なものです。ご購入の際は、商品本体に「製造番号」が表示されているかをお確かめください。
- 洗濯機・衣類乾燥機・洗濯乾燥機の補修用性能部品の保有期間は、製造終了後10年間で。

ミーレ・ジャパン株式会社  
〒153-0063 東京都目黒区目黒1-24-12  
オリックス目黒ビル4F

[www.miele.co.jp](http://www.miele.co.jp)

[info@miele.co.jp](mailto:info@miele.co.jp)

ミーレ コンタクトセンター

- 固定電話のお客様  
0120-310-647 (フリーダイヤル)
- 携帯・PHSのお客様：  
0570-096-300 (ナビダイヤル)

受付時間：月～金 9：00～17：30  
(土日祝日を除く)



[store.miele.co.jp](http://store.miele.co.jp)

- 製品の仕様は改良等のため一部変更することがあります。
- 印刷の色は実際の製品の色とは多少違うことがあります。
- このカタログの掲載内容は、2020年3月現在のものです。